



- (DE)** **Bedienungsanleitung (Original)**
Bitte bewahren Sie die Bedienungsanleitung auf!
- (ÉN)** **Operating instructions (translation)**
Keep the operating instructions in a safe place!
- (FR)** **Instructions d'utilisation (traduction)**
Conservez ces instructions d'utilisation !
- (IT)** **Istruzioni per l'uso (traduzione)**
Conservare le presenti istruzioni per l'uso!

Inhaltsverzeichnis

Geräteerklärung	3
Sicherheitshinweise	4
Haftungsausschluss	4
Lieferumfang	6
Allgemeines	6
Bestimmungsgemäße Verwendung	6
Haftungsausschluss	6
Hinweise zum Funkbetrieb	7
Montage/Anschluss	8
Montage und Anschluss	8
Anschluss Rohrmotor	9
Anschluss Jalousiemotor	9
Anschluss im Pulse-Betrieb	9
Optimale Nutzung des Funksignals	10
Richtungszuordnung der Ausgänge	10
Erklärungen	11
Out ▲▼ Anschlussklemme	11
Jalousie-Brücke	11
Brücke zwischen PU und L	11
In ▲▼ Anschlussklemme	11
P-Taste	11
Sender/Kanal einlernen	12
Inbetriebnahme	12
Einlernen weiterer Sender	12
Positionen programmieren	12
Positionen anfahren	12
Positionen löschen/Sender löschen	12
Technische Daten	13
Entsorgung	13
Hinweise für die Fehlersuche	13
EU-Konformitätserklärung	14

Geräteerklärung

Geräteerklärung

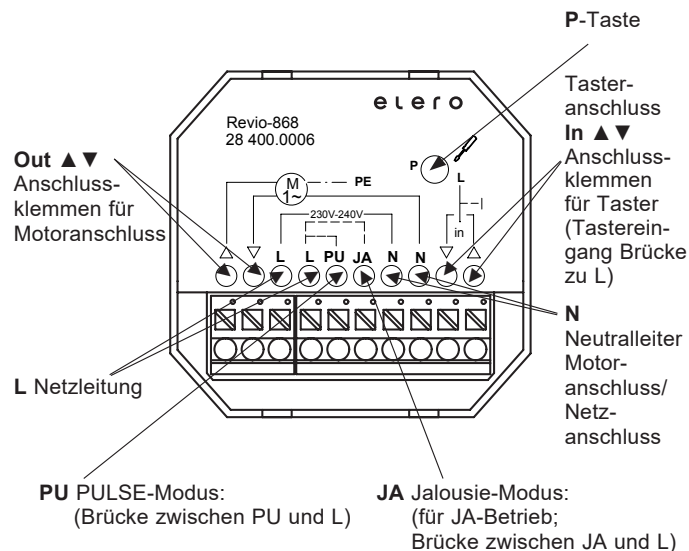

Rolladen-Modus:
(**Keine** Brücke
zwischen L und PU oder
zwischen L und JA)

	STOPP!
	<p>Die Einhaltung der Bedienungsanleitung ist die Voraussetzung für einen störungsfreien Betrieb und die Erfüllung eventueller Mängelhaftungsansprüche.</p> <ul style="list-style-type: none">• Lesen Sie deshalb zuerst die Bedienungsanleitung, bevor Sie das Gerät benutzen!• Stellen Sie sicher, dass die Bedienungsanleitung in einer leserlichen Form dem Benutzer zur Verfügung steht.• Der Betreiber muss dafür sorgen, dass die grundsätzlichen Sicherheitsmaßnahmen beachtet und eingehalten werden.• Der Betreiber muss die Bedienungsanleitung vollständig gelesen und verstanden haben.

Haftungsausschluss:

Die Beachtung der Bedienungsanleitung ist die Grundvoraussetzung für den sicheren Betrieb des Revio-868 und für die Erreichung verschiedener Produkteigenschaften und Leistungsmerkmale.

Für Personen-, Sach- und Vermögensschäden, die wegen Nichtbeachtung der Bedienungsanleitung entstehen, übernimmt die **elero** GmbH keinerlei Haftung.

Die Sachmängelhaftung ist in solchen Fällen ausgeschlossen.

	VORSICHT!
	<p>Befolgen Sie die nachfolgenden Sicherheitshinweise. Die Nichtbeachtung kann zu Körperverletzungen führen!</p> <p>Allgemein</p> <ul style="list-style-type: none">• Niemals beschädigte Produkte installieren oder in Betrieb nehmen.• Verwenden Sie nur unveränderte elero Originalteile.• Bei unzulässigem Öffnen des Geräts, unsachgemäßem Einsatz, falscher Installation oder falscher Bedienung besteht die Gefahr von Personen- und Sachschäden.• Das Gerät enthält verschluckbare Teile. <p>Installation</p> <ul style="list-style-type: none">• Alle Arbeiten zur Installation müssen von einer Elektrofachkraft ausgeführt werden.• Diese Fachkraft muss über entsprechende Qualifikation verfügen.• Beachten Sie bei der Installation die landesspezifischen Bedingungen.• Die Bedienung des Gerätes darf nur von Personen durchgeführt werden, die mit der Bedienungsanleitung vertraut sind. <p>Betrieb</p> <ul style="list-style-type: none">• Nur in trockenen Räumen verwenden.• Wird die Anlage durch einen oder mehrere Sender gesteuert, muss der Fahrbetrieb der Anlage während des Betriebes einsehbar sein.• Halten Sie Kinder von Steuerungen fern.

Lieferumfang / Allgemeines / Bestimmungsgemäße Verwendung

Lieferumfang

Revio-868
Bedienungsanleitung

Allgemeines

Der Revio-868 ist ein Unterputz-Funkempfänger. Er eignet sich für die Ansteuerung von 230 V-Rollladen-/Markisen- und Jalousieantrieben.

Bestimmungsgemäße Verwendung

Der Funkempfänger darf ausschließlich zur Steuerung von Rollladen-, Sonnenschutz- und Jalousieanlagen benutzt werden, die mit **elero** Antrieben ausgestattet sind.

Eine andere oder darüber hinaus gehende Benutzung gilt nicht als bestimmungsgemäß.

Der Anschluss von Fremdgeräten muss in Rücksprache mit dem Fachhandwerk erfolgen.

Der Revio-868 darf nicht mit Trennrelais betrieben werden.

Haftungsausschluss

Die **elero** GmbH haftet nicht für Schäden bei:

- Verwendung für andere als oben genannte Einsätze
- Veränderungen am Gerät
- unsachgemäßem Handeln

Die technischen Daten entnehmen Sie dieser Bedienungsanleitung.

Hinweise zum Funkbetrieb

	VORSICHT!
	<p>Befolgen Sie die nachfolgenden Sicherheitshinweise zum Funkbetrieb! Betreiben Sie nur dann Funkanlagen, wenn diese zulässig sind und störungsfrei betrieben werden können.</p> <ul style="list-style-type: none">• Funkanlagen dürfen in Bereichen mit einem erhöhten Störungsrisiko nicht betrieben werden (z. B. Krankenhäuser, Flughafen, ...).• Die Fernsteuerung ist nur für Geräte und Anlagen zulässig, bei denen eine Funktionsstörung im Sender oder Empfänger keine Gefahr für Personen, Tiere oder Sachen ergibt oder dieses Sicherheitsrisiko durch andere Sicherheitseinrichtungen abgedeckt ist.



Montage / Anschluss

Montage und Anschluss

	HINWEIS!
	Bevor Sie mit der Montage beginnen, prüfen Sie an der gewünschten Montageposition die einwandfreie Funktion von Sender und Empfänger. Die Unterputzdose muss so befestigt werden, dass die Bohrung keine elektrische Leitung trifft.

Anschluss

Den Aufbau einer Steuerung finden Sie auf elero.de im Downloadbereich unter „Installationshinweise und Schaltpläne“.

 	WARNUNG!
	Verletzungsgefahr durch Stromschlag! <ul style="list-style-type: none">• Anschluss nur durch eine autorisierte Fachkraft!• Gerät bietet nur Handrückschutz keinen Berührungsschutz.• Antenne nicht knicken, kürzen oder verlängern.• Lerntaste P nur mit isoliertem Werkzeug (4 kV Spannungsfestigkeit) bedienen.• Beachten Sie den Schaltstrom des Gerätes.

	VORAUSSETZUNG!
	Unterputzdose Ø 58 mm, 60 mm tief.

Anschluss

1. Platzieren Sie den Revio-868 in der Dose.
2. Schließen Sie die abisolierten Kabel ohne Endhülsen wie folgt an:

Anschluss Rohrmotor

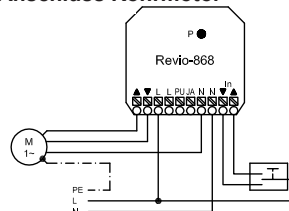

Anschluss Jalousiemotor

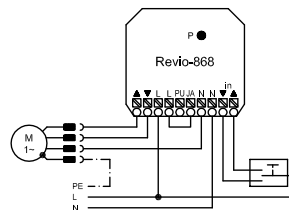

Jalousie im Pulse-Betrieb

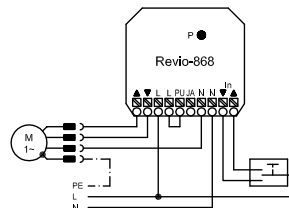

Optimale Nutzung des Funksignals / Richtungszuordnung der Ausgänge

Optimale Nutzung des Funksignals

- Antenne nicht knicken.
- Antenne nicht kürzen oder verlängern.
- Bei schlechtem Empfang, Lage der Antenne verändern.
- Antenne möglichst frei verlegen.
- Antenne darf nicht an Metall anliegen.

	HINWEIS!
	Funkanlagen, die auf der gleichen Frequenz senden, können zur Störung des Empfangs führen. Es ist zu beachten, dass die Reichweite des Funksignals durch den Gesetzgeber und die baulichen Maßnahmen begrenzt ist.

Richtungszuordnung der Ausgänge

Nachdem Sie den Antrieb angeschlossen haben, kontrollieren Sie bitte die Richtungszuordnung der Ausgänge.

Die erste automatische Fahrt im Einlernmodus muss in AUF-Richtung bzw. Einfahr-Richtung erfolgen.

Ist dies nicht der Fall, tauschen Sie bitte die Anschlüsse an den Ausgängen.

Erklärungen

Out ▲ ▼ Anschlussklemmen für Motoranschluss

Die Ausgänge sind für den Anschluss des Antriebes vorgesehen. Die Pfeile auf dem Gerät zeigen die Laufrichtung des Antriebes an.

Jalousie-Brücke zwischen JA und L

Wird eine Drahtbrücke zwischen L und der Codierklemme JA eingesetzt, können Sie mit dem Revio-868 eine Jalousieanlage im Tipbetrieb ansteuern. Drücken Sie eine Fahrtaste jedoch länger als 3 Sekunden, geht der Revio-868 in Selbsthaltung.

Brücke zwischen PU und L

Der Revio-868 kann zur genauen Einstellung der Lamellen bei einem Jalousieantrieb verwendet werden. Dafür besitzt dieser Revio einen Impulsbetrieb. Das bedeutet, dass bei jedem kurzen Tastendruck am Sender der Antrieb für die Impulszeit angesteuert wird. Wird eine von der Standardimpulszeit abweichende Impulszeit gewünscht, kann diese Impulszeit mit dem Sender geändert werden.

In ▲ ▼ Anschlussklemmen für Taster

An die Anschlussklemmen In ▲ ▼ kann ein Taster bzw. Jalousietaster zur Ansteuerung des Revio-868 angeschlossen werden. Somit kann der Revio-868 auch ohne Funk bedient werden.

Wird der Revio-868 zur Ansteuerung eines Antriebs verwendet, wird eine Fahrbewegung durch einen längeren Tastendruck (mindestens 1,8 Sekunden) der jeweiligen Richtungstaste gestartet. Die Fahrbewegung stoppt, wenn Sie eine der Richtungstasten kurz drücken.

Tastendruck < 300 Millisekunden: STOPP.

P-Taste

Durch Drücken der P-Taste wird eine Netzunterbrechung simuliert (wird zum Einlernen des Senders benötigt).

Sender / Kanal einlernen

Inbetriebnahme (Anschluss eines Rohr- oder Jalousieantriebes)

	VORAUSSETZUNG!
	Der Revio-868 ist installiert. (→ siehe Kapitel Anschluss RM/JA) Die Endlagen müssen eingestellt sein.

Eventuell zu verdrahtende Brücken für Jalousiemotor, Rohrmotor oder Pulse-Betrieb müssen vor dem Einlernen von Sendern verdrahtet werden.

Vor einem Wechsel der Betriebsart von Rohrmotor auf Jalousie oder umgekehrt sind alle eingelernten Sender zu löschen.

1. Nach Netzwiederkehr **oder** durch Drücken der **P**-Taste (mindestens 5 Sekunden) am Revio-868 ist dieser für 5 Minuten in Lernbereitschaft.
2. Lernen Sie den Sender ein (→ siehe Senderanleitung).

Einlernen weiterer Sender

→ siehe Senderanleitung

Positionen programmieren

→ siehe Senderanleitung

Positionen anfahren

→ siehe Senderanleitung

Positionen löschen/Sender löschen

→ siehe Senderanleitung

Entsorgung

Entsorgen Sie das Gerät nach den aktuellen Länderbestimmungen für Elektroschrott (z.B. geeignete Sammelstellen).

Technische Daten / Entsorgung / Hinweise für die Fehlersuche

Technische Daten

Nennspannung	230 - 240 V AC / 50 bis 60 Hz
Schaltstrom	3 A
Standby	0,6 W
Schutzart	IP 20
Zulässige Umgebungstemperatur	0 bis 55 °C
Funkfrequenz	868 MHz (Band)
Sendeleistung	≤ 500 mW
Montageart	Unterputzdose Ø 58 mm, Tiefe 60 mm. Aufputz in entsprechendem AP-Gehäuse
Maße	L 50 x B 48 x H 27 mm
Maximale Anzahl Sender	16 Sender

Hinweise für die Fehlersuche

Störung	Ursache	Beseitigung
Antrieb läuft nicht	Falscher Anschluss	Anschluss prüfen.
Antrieb läuft in die falsche Richtung	Richtungen sind falsch eingelernt	Sender löschen und richtig einlernen
Kein Funkempfang	<ul style="list-style-type: none">• Sender ist nicht eingelernt• Keine Netzspannung	<ul style="list-style-type: none">• Sender einlernen• Netz wieder einschalten
Schlechter Funkempfang	Ungünstige Position der Antenne oder des Empfängers	Lage des Empfängers oder der Antenne ändern

EU-Konformitätserklärung

Konformitätserklärung

Hiermit erklärt **elero**, dass der Funkanlagentyp Revio-868 der Richtlinie 2014/53/EU entspricht. Der vollständige Text der EU-Konformitätserklärung ist unter der folgenden Internetadresse verfügbar: www.elero.de/downloads-service/

elero GmbH
Antriebstechnik
Maybachstr. 30
73278 Schlierbach
GERMANY
info@elero.de
www.elero.com

Technische Änderungen vorbehalten