

CHERUBINI

tocco italiano dal 1947

crc)))

CHERUBINI REMOTE CONTROL

Garda RX



MOTORE TUBOLARE RADIO CON
REGOLAZIONE MANUALE DEL FINECORSO

I

RADIO TUBULAR MOTOR WITH
MECHANICAL LIMIT SWITCH ADJUSTMENT

GB

MOTOR MIT INTEGRIERTEM FUNKEMPFÄNGER
UND MECHANISCHER ENDABSCHALTUNG

D

MOTEUR TUBULAIRE RADIO AVEC
RÉGLAGE MÉCANIQUE DU FIN DE COURSE

F

MOTOR RADIO CON REGULACIÓN MECÁNICA
DE LOS FINES DE CARRERA

E



ISTRUZIONI - INSTRUCTIONS - EINSTELLANLEITUNGEN
INSTRUCTIONS - INSTRUCCIONES

Inhaltverzeichnis:

Einfache Installation	S. 40
Elektrische Anschlüsse	S. 41
Kompatible Handsender	S. 42
Symbolerklärung	S. 42
Eingabe der Befehlsfolgen	S. 43
Funktion öffnen/sperrern der programmierung Handsender	S. 44-45
Einstellung des ersten Handsenders	S. 46
Funktion automatische Deaktivierung der einlernung des ersten Handsenders	S. 46
Einstellung der Endabschaltung	S. 46
Einstellung der Drehrichtung des Motors	S. 47
Einstellung zusätzlicher Handsender	S. 48
Löschen eines einzelnen Handsenders	S. 48
Rückstellung des Motors auf Werkseinstellung	S. 48
Löschen aller gespeicherten Einstellungen	S. 49
Einstellung des Time-out wertes	S. 50
Kompatible geräte:	
Wetterstation Mistral	S. 51
Rugiada (TX Funk-Regensensor)	S. 52
Windwächter	S. 52-53
Spezielle Funktionen:	
Kurzzeitige Einlernung des Handsenders	S. 54
Einstellung der Taschen-Handsender A530058	S. 54
Elektroanschlüsse für Motorsteuerung in AUF-AB Modus (2 unabhängige Tasten AUF-AB)	S. 55
Anwendung Befehlsmodus mit weißem Kabel	S. 56
EU-Konformitätserklärung	S. 93

EINFACHE INSTALLATION

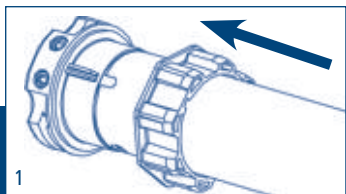
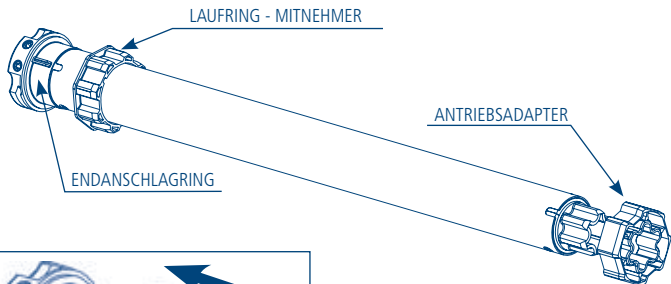

1. Den Laufring/Mitnehmer ganz auf den Nuteinlauf des Endanschlagings am Motor schieben.

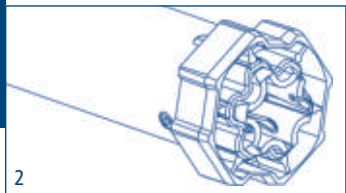

2. Den Antriebsadapter bis zum Einrasten der Feder aufstecken.

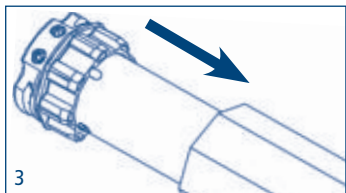

3. Den Motor vollständig in die Rolladenwelle oder Markisennutrohr einschieben.

Bem: Bei Rundrohren muss der Antriebsadapter am Rohr befestigt werden. Diese Operation geht zu Lasten des Installateurs. Bei anderen Rohrprofilen ist die Befestigung optional, wird jedoch dringend empfohlen.

ELEKTRISCHE ANSCHLÜSSE

- Um Gefahrensituationen oder Fehlfunktionen zu vermeiden, müssen alle mit den Motoren verbundenen Steuerelemente auf die Leistung des entsprechenden Motors abgestimmt sein.
- Die Trennvorrichtungen müssen im Stromnetz Konform der Nationalen Installationsregeln und Vorschriften vorgesehen werden.
- Für die Aussenverwendung muss grundsätzlich ein Kabel mit 2% Kohlenstoff (Bezeichnung H05RN-F) verwendet werden. Die Netzanschlussleitung dieses Antriebs darf nur durch den gleichen Leitungstyp ersetzt werden.
- Wenn nicht gebraucht, weißen Kabel isolieren. Es ist gefährlich, den weißen Kabel zu berühren, wenn der Motor unter Strom ist.

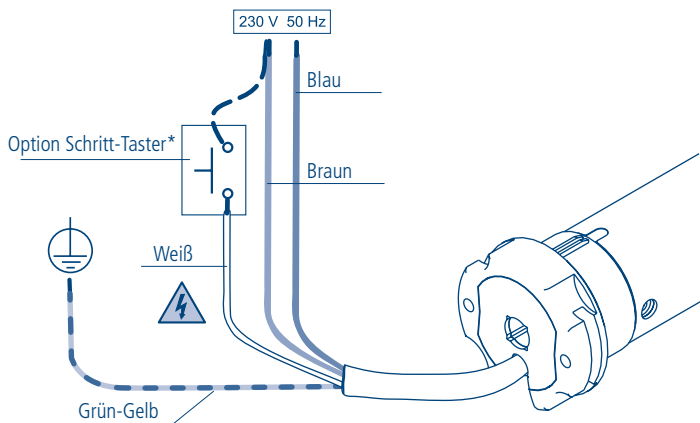

- * Die zusätzliche Montage des Schritttasters ist nicht zwingend, die Verbindung kann entweder mit der Fase (braunes Kabel) oder mit dem Nulleiter (blaues Kabel) erfolgen. Diese Taste ermöglicht den Motor im Schritt-Schritt Modus zu bedienen. (Auf, Stopp, Ab, Stopp, Auf, Stopp

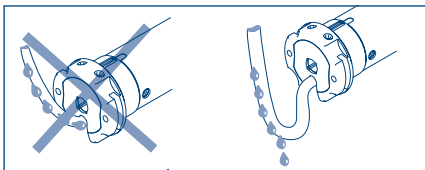

KOMPATIBLE HANDSENDER

SKIPPER
SKIPPER **Lux**
SKIPPER **PLUS**
SKIPPER **P-Lux**

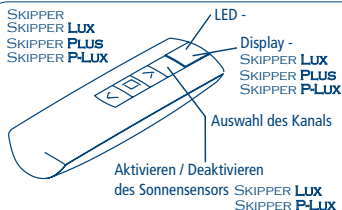

SKIPPER **LCD**
SKIPPER **SENSO**

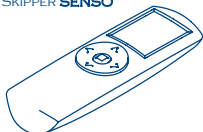

Siehe die entsprechende
Bedienungsanleitung

Handsender mit
4 unabhängigen
Kanälen A530058



GIRO

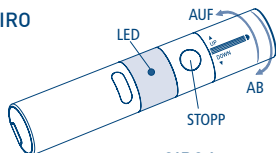

GIRO Wall

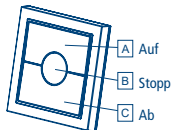

GIRO Plus

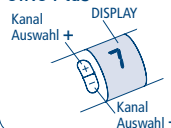

GIRO Lux

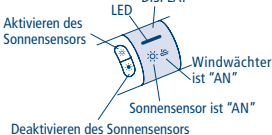

GIRO P-Lux

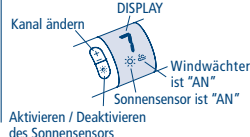

SYMBOLERKLÄRUNG

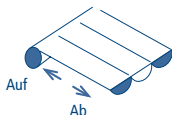
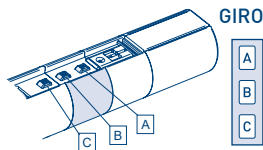
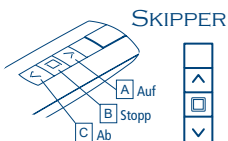
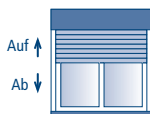

Taste A drücken

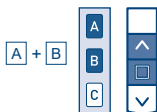

Zugleich die Tasten
A und B drücken



Einzelne "kurze"
Drehung in eine
Richtung



Einzelne "längere"
Drehung in die
andere Richtung



Zweifache "kurze"
Drehung des Motors

EINGABE DER BEFEHLSFOLGEN

Die meisten Befehlsfolgen entsprechen drei klar unterschiedlichen Schritten, bei deren Ende der Motor, mit unterschiedlichen Drehungen, anzeigt ob die Eingabe erfolgreich war oder misslungen ist. Hier werden die vom Motor gegebenen Signale erläutert.

Die Tasten müssen wie unten beschrieben gedrückt werden und es dürfen nicht mehr als 4 Sekunden von einem Schritt zum anderen verstreichen. Sollten mehr als 4 Sekunden verstreichen, wird die Befehlsfolge nicht akzeptiert und man muss diese wiederholen.

Beispiel einer Befehlsfolge:

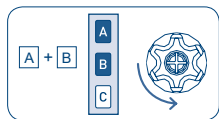

Schritt 1

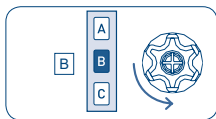

Schritt 2

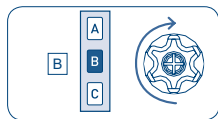

Schritt 3

Bei positiv abgeschlossener Befehlsfolge, wie auf obigem Beispiel dargestellt, kehrt der Motor nach zwei kurzen Drehungen, mit einer langen Drehung wieder auf die Startposition zurück. Zwei kurze Drehungen in eine Richtung entsprechen der langen Drehung in die entgegengesetzte Richtung. Bei unvollständiger Befehlsfolge kehrt der Motor, nach 1 oder 2 kurzen Drehungen, in die Startposition zurück.

Beispiel einer unvollständigen Befehlsfolge:

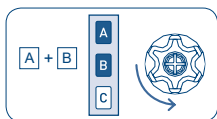

Schritt 1

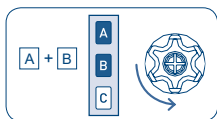

Schritt 1

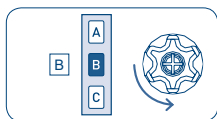

Schritt 1



FUNKTION ÖFFNEN/SPERREN DER PROGRAMMIERUNG HANDSENDER SKIPPER PLUS - SKIPPER LUX - SKIPPER P-LUX

Zur Meidung von Fehlprogrammierungen während der täglichen Bedienung, wird nach 8 Stunden ab Eingabe der letzten Befehlsfolge (A+B oder B+C) der Programmiermodus automatisch gesperrt.

ABFRAGE DES PROGRAMMIERMODUS

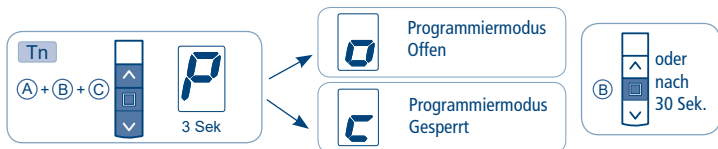

Zur Änderung des Programmiermodus, "Öffnen/Sperren" wie hier folgend geschildert vorgehen

PROGRAMMIERMODUS "ÖFFNEN"

OPTION 1

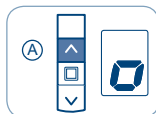
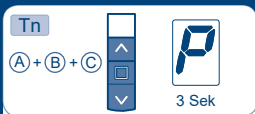

OPTION 2

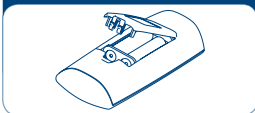

Eine Batterie kurz herausnehmen und wieder einsetzen

Wie auf der Anleitung beschrieben mit der Programmierung vorg

PROGRAMMIERMODUS "SPERREN"

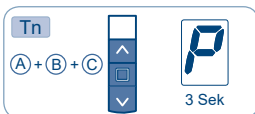

FUNKTION ÖFFNEN/SPERREN DER PROGRAMMIERUNG HANDSENDER SKIPPER - BAUREIHE GIRO

Zur Meidung von Fehlprogrammierungen während der täglichen Bedienung, wird nach 8 Stunden ab Eingabe der letzten Befehlsfolge (A+B oder B+C) der Programmiermodus automatisch gesperrt.

ABFRAGE DES PROGRAMMIERMODUS

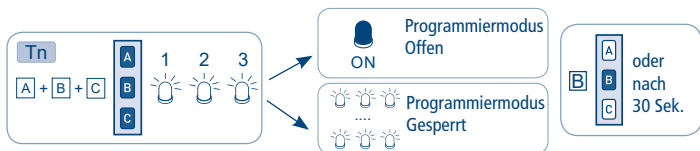

Zur Änderung des Programmiermodus, "Öffnen/Sperren" wie hier folgend geschildert vorgehen

PROGRAMMIERMODUS "ÖFFNEN"

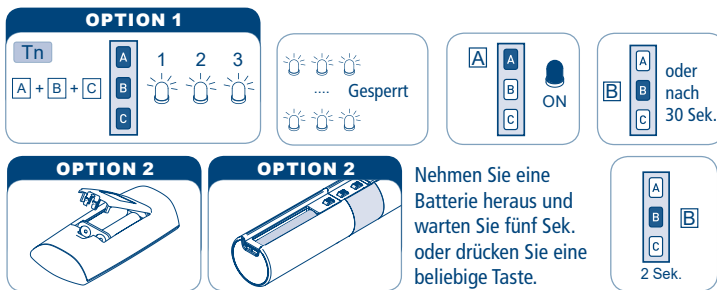

Wie auf der Anleitung beschrieben mit der Programmierung vorg

PROGRAMMIERMODUS "SPERREN"



EINSTELLUNG DES ERSTEN HANDSENDERS

Diese Operation kann ausschließlich bei einem neuen Motor oder nach totaler Löschung aller Programmierungen ausgeführt werden.

Während dieser Operation immer nur einen Motor unter Spannung halten!

T1: Erster, einzustellender Handsender

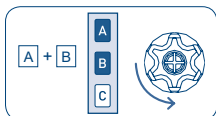

T1

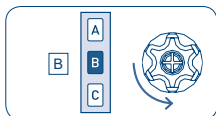

T1

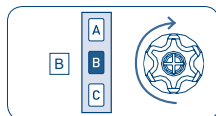

T1 (2 Sek)

FUNKTION AUTOMATISCHE DEAKTIVIERUNG DER EINLERNUNG DES ERSTEN HANDSENDERS

Jedes Mal wenn der Motor von Netz getrennt und wieder verbunden wird, hat man 3 Stunden Zeit um den ersten Handsender einzulernen. Nach 3 Stunden wird dieser Programmiermodus deaktiviert. Um den Programmiermodus wieder zu aktivieren, genügt es den Motor kurz vom Netz zu trennen.

HINWEIS: Bis zur definitiven Speicherung einer Fernbedienung wird die drahtgebundene Steuerung des Motors im Modus „Totmannschaltung“ betrieben.

EINSTELLUNG DER ENDABSCHALTUNG

1. Bei Links- oder Rechtseinbau gilt grundsätzlich:
 - Stellschraube A zur Einstellung der Endposition der Drehrichtung A.
 - Stellschraube B zur Einstellung der Endposition der Drehrichtung B.
2. Den Motor in die gewünschte Richtung laufen lassen um die erste Endposition einzustellen. Der Motor schaltet gemäß der Voreinstellung nach ca. 3 Umdrehungen ab.

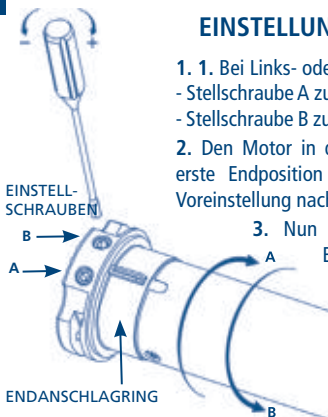

3. Nun mit der Einstellhilfe an der entsprechenden Einstellschraube im Uhrzeigersinn (+) zur Erreichung der Endposition drehen.

4. Um die zweite Endposition einzustellen in die entgegengesetzte Richtung laufen lassen und die Schritte wiederholen.

EINSTELLUNG DER DREHRICHTUNG DES MOTORS

Diese Einstellung kann mit dem Handsender sowie Drahtgebunden ausgeführt werden. Bei jeder Ausführung der beiden unten aufgeführten Prozeduren, wird die Drehrichtung des Motors, gegenüber dem Handsender oder verdrahteten Taster geändert.

Über die Handsender:

Tn: Eingestellter Handsender

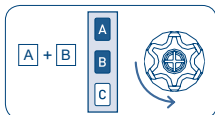

Tn

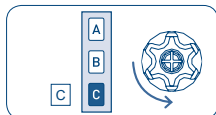

Tn

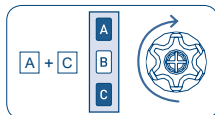

Tn (4 Sek)

Über die drahtgebundene Steuerung:

Die Abfolge der Vorgänge ist:

- 1) Den Motor vom Netz trennen. (z.B. mittels dem Netz-Hauptschalter)
- 2) Das weiße Kabel mit dem braunen Kabel (Fase) oder blauen Kabel (Nullleiter) des Motors verbinden.
- 3) Den Motor wieder ans Netz anschließen; wobei der Motor eine kurze einseitige Drehung durchführt.
- 4) Den Motor nun mindestens 4 Sekunden lang vom Netz trennen.
- 5) Den Motor ans Stromnetz anschließen, nach ca. 2 Sekunden macht der Motor eine kurze Bewegung in eine Richtung. Innert 3 Sekunden den Motor vom Stromnetz abhängen; z.B. über der zentralen Sicherheitstaste.
- 6) Das weiße Kabel vom Motor trennen.

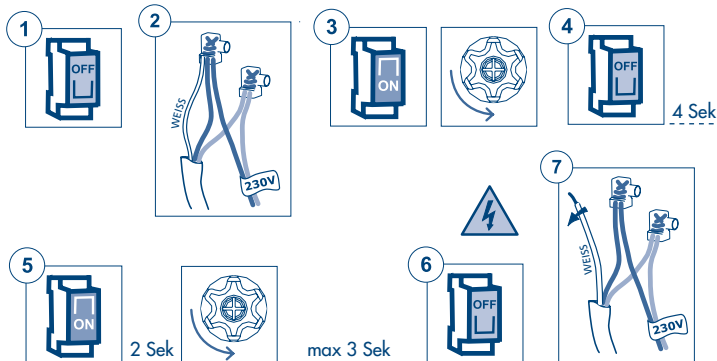

EINSTELLUNG ZUSÄTZLICHER HANDSENDER

Es können bis zu 15 Handsender gespeichert werden.

Tn: Eingestellter Handsender

Tx: Zusätzlicher Handsender

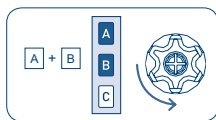

Tn

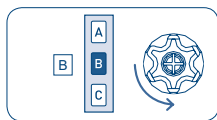

Tn

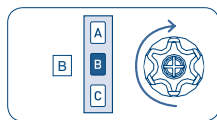

Tx (2 Sek)

LÖSCHEN EINES EINZELNEN HANDSENDERS

Jeder gespeicherte Handsender kann einzeln gelöscht werden. Ist der letzte Handsender gelöscht kehrt der Motor in den anfänglichen Zustand zurück. Beim Mehrkanal-Handsender, vor dem Löschkvorgang einfach den Kanal den man löschen möchte anwählen.

Tn: Zu löschender Handsender

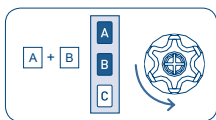

Tn

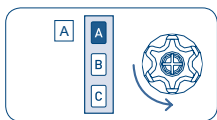

Tn

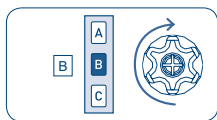

Tn (2 Sek)

RÜCKSTELLUNG DES MOTORS AUF WERKSEINSTELLUNG

Tn: Eingestellter Handsender

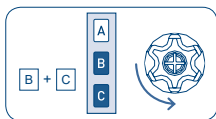

Tn

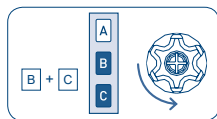

Tn

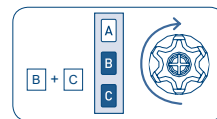

Tn (4 Sek)

Die Einstellungen betreffend der Drehrichtung, des Timeouts und die Bedieneinstellungen mittels dem weißen Draht, werden auf die Werkseinstellungen zurückgestellt.

LÖSCHEN ALLER GESPEICHERTEN EINSTELLUNGEN

Die Löschung aller gespeicherten Einstellungen kann in zwei verschiedenen Art und Weisen getätigt werden:

1) MIT DEM HANDSENDER

Tn: Eingestellter Handsender

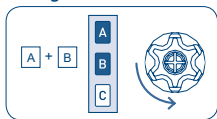

Tn

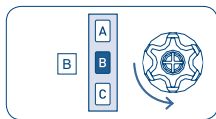

Tn

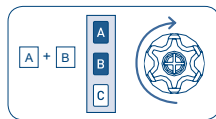

Tn (4 Sek)

2) MITTELS DES WEISSEN HILFSKABELS

Diesen Vorgang nur im Notfall tätigen, oder wenn keine funktionierenden Handsender mehr verfügbar sind. Um die Eingaben zu löschen muss man in diesem Fall an das weiße Kabel des Motors gelangen und wie folgend vorgehen:

- 1) Den Motor vom Netz trennen. (z.B. mittels dem Netz-Hauptschalter)
- 2) Das weiße Kabel mit dem braunen Kabel (Fase) oder blauen Kabel (Nullleiter) des Motors verbinden.
- 3) Den Motor wieder ans Netz anschließen; wobei der Motor eine kurze einseitige Drehung durchführt.
- 4) Den Motor nun mindestens 4 Sekunden lang vom Netz trennen.
- 5) Die Stromzufuhr wieder anschließen, nach ca. 2 Sekunden erfolgt eine Kurze Bewegung, danach, nach ca. 6 Sekunden, erfolgt eine längere Bewegung in die entgegengesetzte Richtung.
- 6) Den Motor vom Netz trennen.
- 7) Das weiße Kabel von braunen/blauen Kabel trennen, das weiße Kabel gut abisolieren, und den Motor erst jetzt wieder ans Netz anschließen. Ab diesem Zeitpunkt kann die Einstellung eines neuen Handsenders vorgenommen werden.

An diesem Punkt kann mit der Speicherung der ersten Handsender fortgefahren werden.

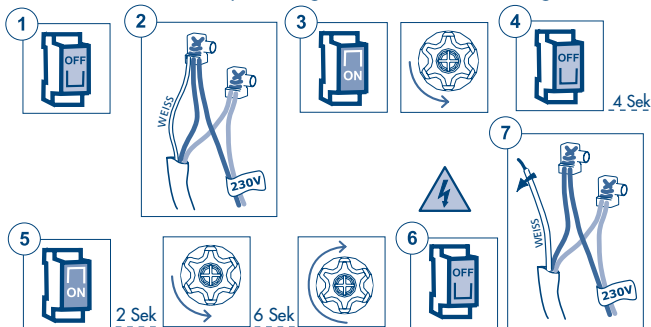

EINSTELLUNG DES TIME-OUT WERTES

Mit dem Time-out Wert ist die Motorlaufzeit gemeint währenddessen der Funkempfänger nach einem Befehl, Öffnen oder Schließen, aktiv bleibt. Die Zeit muss immer höher sein als die Öffnungs-oder Schließzeit der Markise. Der Time-out Wert hebt sich nach Ablauf der Zeit oder nach einem STOPP auf.

Ab Werk voreingestellt auf: **180 Sekunden**

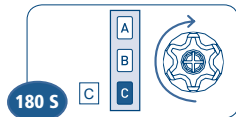
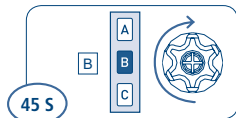
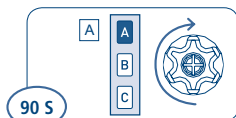
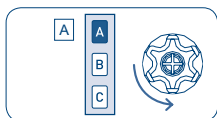
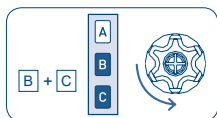

2 Sek

KOMPATIBLE GERÄTE

WETTERSTATION MISTRAL

Misst die windbedingten Schwankungen am Ausfallprofil.

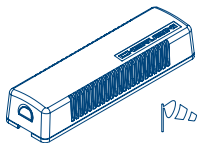

MISTRAL- Art. A520012

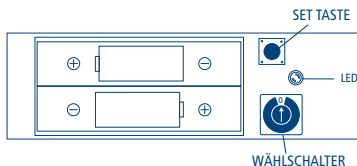

EINPROGRAMMIERUNG DER WETTERSTATION

Um die Wetterstation mit dem Funkempfänger in Verbindung zu bringen, muss ein bereits eingestellter Handsender benutzt werden. Stellen Sie den Wählschalter auf die Position 0 und führen anschließend folgende Sequenz durch:

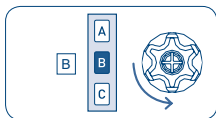
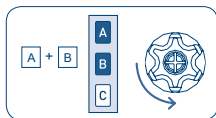

2 Sek

LÖSCHEN DER WETTERSTATION

Zur Löschung der Verbindung der Wetterstation zum Funkempfänger, muss ein bereits eingestellter Handsender benutzt werden. Stellen Sie den Wählschalter auf die Position 0. Wenn der Sensor eingeschaltet ist, warten Sie, bis er sich ausschaltet, und führen anschließend folgende Sequenz durch:

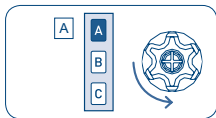
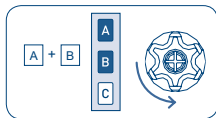

2 Sek

Eine vollständige Beschreibung der Funktionen dieses Geräts entnehmen Sie bitte dem in der Verpackung enthaltenen Benutzerhandbuches.

RUGIADA (TX FUNK-REGENSENSOR)

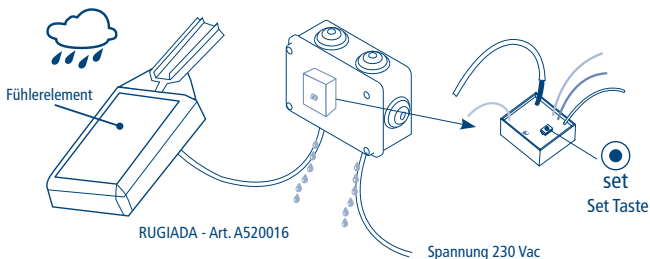

WINDWÄCHTER



EINPROGRAMMIERUNG

Um die Wetterstation mit dem Funkempfänger in Verbindung zu bringen, muss ein bereits eingestellter Handsender benutzt werden. Zur Einstellung geht man wie folgt vor:

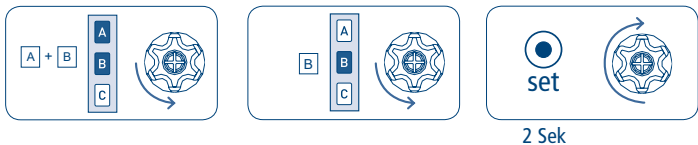

LÖSCHEN

Zur Löschung der Verbindung der Wetterstation zum Funkempfänger, muss ein bereits eingestellter Handsender benutzt werden. Zur Löschung geht man wie folgt vor:

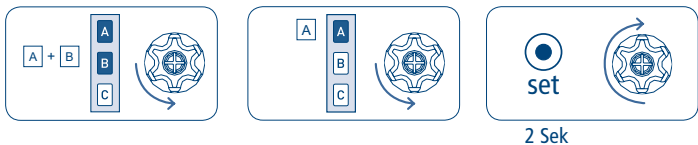

Eine vollständige Beschreibung der Funktionen dieser Geräte entnehmen Sie bitte dem in der Verpackung enthaltenen Benutzerhandbuchs.

AKTIVIEREN / DEAKTIVIEREN DES SONNENSENSORS

(WindTec Lux)

Um das Aktivieren (automatische Schließung der Markise) oder Deaktivieren (manuelle Schließung d.M.) des Sonnensensors einzustellen, bitte die Einstellanleitungen bei der Wetterstation oder bei dem Handsender folgen.

TEST MODUS (WINDTEC/WINDTEC LUX)

Diese Funktion hat den Zweck die korrekte Funkverbindung zu überprüfen und die Windwächter und Sonnensensor Funktion zu testen.

Um die TEST Funktion zu aktivieren, die SET Taste für ca. 2 Sekunden drücken, bis die Markise von selbst eine ca. 10 Sekunden lange Ab-Bewegung durchführt und mit einer kurzen Auf-Bewegung den TEST Modus bestätigt. Der TEST Modus bleibt für ca. 3 Minuten aktiv. Man hat somit 3 Minuten Zeit die Wind- und Lichtwerte einzustellen und zu überprüfen. Nach 3 Minuten kehrt die Wetterstation automatisch zur normalen Anwendung zurück. Während des Windalarms leuchtet die rote LED im Innern des Funkempfängers.

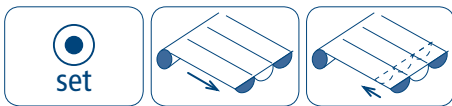

2 Sek

WINDWÄCHTER FUNKTIONSTEST (WINDTEC, WINDTEC LUX)

Zur Fehlervermeidung während dem "Windwächter" Test, ist es ratsam den Sonnensensor zu deaktivieren. Wird nun das "Windrad" von Hand angetrieben, und wird dabei das "Alarmniveau" übertroffen, schließt Motor die Markise komplett.

SONNENSENSOR FUNKTIONSTEST (WINDTEC LUX)

Sicherstellen dass der Sonnensensor, automatischer Modus, aktiviert ist. Sobald der Lichtsensor eine Änderung der Lichtverhältnisse wahrnimmt, und dabei diese höher liegen als das voreingestellte Niveau, öffnet sich die Markise; oder schließt wenn die Lichtverhältnisse sich unterhalb der voreingestellten Niveaus begeben. Dieser Test kann mehrmals durchgeführt werden bis man die individuell idealen Schließ- und Öffnungs-Niveaus erörtert hat.

KURZZEITIGE EINLERNUNG DES HANDSENDERS

Diese Funktion ermöglicht, einen Handsender vorübergehend zu speichern. Dies ist zum Beispiel erforderlich, wenn man die Einstellung der Endlagen während der Montage in der Fabrik durchführen will. Der Handsender kann danach unter Berücksichtigung der dafür vorgesehenen Befehlsreihenfolge endgültig gespeichert werden (siehe: "EINSTELLUNG DES ERSTEN HANDSENDERS"). Die nachstehend beschriebenen Arbeitsgänge dürfen ausschließlich bei neuen Motoren oder nach vollständiger Löschung des Speichers (siehe: "LÖSCHEN ALLER GESPEICHERTEN EINSTELLUNGEN") durchgeführt werden. Um sicherzustellen, dass die vorübergehende Programmierung ausschließlich in der Installations- bzw. Einstellphase und nicht während des täglichen Gebrauchs benutzt wird, ermöglicht der Motor folgende Arbeitsgänge nur innerhalb der beschriebenen Zeitgrenzen. Den Motor mit Strom versorgen und sich vergewissern, dass keine anderen Motoren im Aktionsraum des Handsenders mit Strom versorgt sind.

Taste B und die Taste C innerhalb von 30 Sekunden seit dem Starten gleichzeitig drücken, bis der Motor ein Bestätigungssignal ausgibt.

Der Handsender wird automatisch nach 5 Minuten gelöscht oder wenn der Motor vom Netz getrennt wird.

T1: Erster, einzustellender Handsender

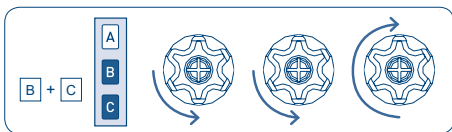

T1

EINSTELLUNG DER TASCHEN-HANDSENDER A530058

N.B. Der Taschen-Handsender kann nur als Zweithandsender verwendet werden. Bevor Sie die Einstellung vornehmen, muss bereits vorher ein Cherubini Handsender (Skipper oder Giro - 3 Tasten Auf-Ab-Stopp Handsender) programmiert werden.

EINSTELLUNG EINER TASTE AUF DEM TASCHEN-HANDSENDER

Tn: Eingestellter Handsender

Tx: Zu speichernder Taschen-Handsender

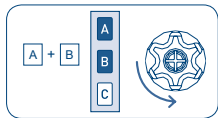

Tn

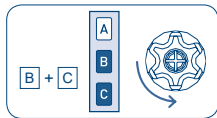

Tn
54

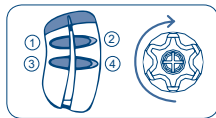

Tx (2 Sek)

In der letzten Phase der Folge die gewünschte Taste zwei Sekunden lang auf dem Taschen-Handsender drücken. Nun kann der Handsender den Motor im Schritt-Schritt Modus (Auf - Stopp - Ab - Stopp) steuern. Um die anderen Tasten zuzuordnen, die oben beschriebene Folge wiederholen. Jede Taste kann einem Motor zugeordnet werden.

LÖSCHEN DER ZUVOR ZUGEORDNETEN TASTE AUF DEM TASCHEN-HANDESENDER

Alle gespeicherten Tasten können mit dieser Folge einzeln gelöscht werden:

Tn: Eingestellter Handsender

Tx: Taschen-Handsender mit zu löschender Taste

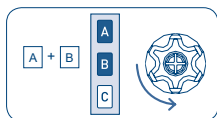

Tn

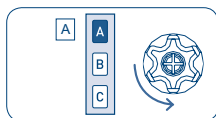

Tn

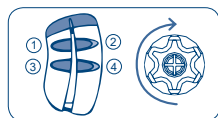

Tx (2 Sek)

Der Motor führt nach den 2 Sekunden drücken der Taste eine Bewegung aus und bestätigt damit, dass die zuvor zugeordnete Taste gelöscht wurde.

ELEKTROANSCHLÜSSE FÜR MOTORSTEUERUNG IN AUF-AB MODUS (2 unabhängige Tasten AUF-AB)

Für den Anschluss des Tastenfelds nur Tasten mit elektrischer und mechanischer Sperre verwenden, um zu vermeiden, dass die beiden Tasten gleichzeitig gedrückt werden.

Der Motor erkennt automatisch den Taster-Typ (mit 1 oder 2 Tasten) und stellt automatisch den entsprechenden Betriebsmodus ein.

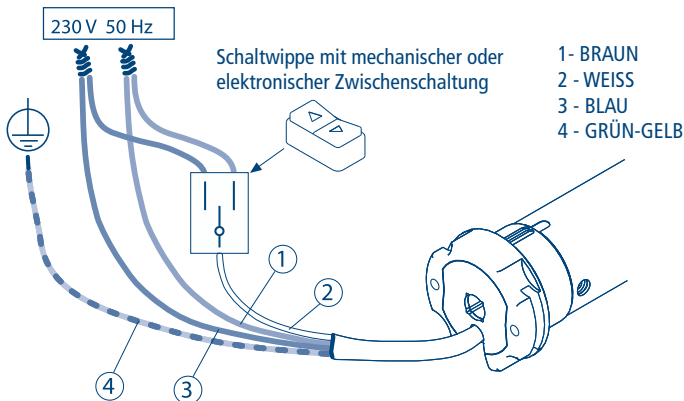

ANWENDUNG BEFEHLSMODUS MIT WEISSEM KABEL

AUF-STOPP-AB-STOPP / AUF-AB / AUF-AB BEI "Bediener anwesend"

Ab Werk werden die Motoren im Schritt-Schritt Modus (Auf-Stopp-Ab-Stopp) ausgeliefert. Der Befehlsmodus kann jederzeit, wie folgend geschildert, geändert werden.

ÄNDERUNG DES BEFEHLSMODUS

Tn: Eingestellter Handsender

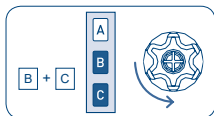

Tn

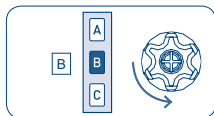

Tn

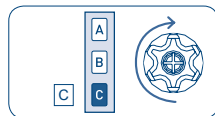

Tn (2 Sek)

Es gibt 3 mögliche Einstellungen und sind in der angegebenen Folge verfügbar:

Auf-Stopp-Ab-Stopp (Default)

Auf-Ab (für 2 unabhängige Tasten)

Auf-Ab bei "Bediener anwesend" (für 2 unabhängige Tasten)

Um von einer Einstellung zur anderen überzugehen, die Folge so oft wie zum Erreichen der gewünschten Einstellung notwendig wiederholen.

Auf-Stopp-Ab-Stopp:



Auf-Ab:



Auf-Ab bei "Bediener anwesend":



I DICHIARAZIONE DI CONFORMITÀ UE

- CE** CHERUBINI S.p.A. dichiara che il prodotto è conforme alle pertinenti normative di armonizzazione dell'Unione:
Direttiva 2014/53/UE, Direttiva 2011/65/UE.
Il testo completo della dichiarazione di conformità UE è disponibile facendone richiesta sul sito: www.cherubini.it.

GB EU DECLARATION OF CONFORMITY

- CE** CHERUBINI S.p.A. declares that the product is in conformity with the relevant Union harmonisation legislation:
Directive 2014/53/EU, Directive 2011/65/EU.
The full text of the EU declaration of conformity is available upon request at the following website: www.cherubini.it.

D EU-KONFORMITÄTSERKLÄRUNG

- CE** CHERUBINI S.p.A. erklärt der produkt erfüllt die einschlägigen Harmonisierungsrechtsvorschriften der Union:
Richtlinie 2014/53/EU, Richtlinie 2011/65/EU.
Der vollständige Text der EU-Konformitätserklärung kann unter unserer Web-Seite www.cherubini.it, gefragt werden.

F DÉCLARATION UE DE CONFORMITÉ

- CE** CHERUBINI S.p.A. déclare que le produit est conforme à la législation d'harmonisation de l'Union applicable:
Directive 2014/53/UE, Directive 2011/65/UE.
Le texte complet de la déclaration UE de conformité est disponible en faisant requête sur le site internet: www.cherubini.it.

E DECLARACIÓN UE DE CONFORMIDAD

- CE** CHERUBINI S.p.A. declara que el producto es conforme con la legislación de armonización pertinente de la Unión:
Directiva 2014/53/UE, Directiva 2011/65/UE.
El texto completo de la declaración UE de conformidad puede ser solicitado en: www.cherubini.it.

CHERUBINI S.p.A.

Via Adige 55
25081 Bedizzole (BS) - Italy
Tel. +39 030 6872.039 | Fax +39 030 6872.040
info@cherubini.it | www.cherubini.it

CHERUBINI Iberia S.L.

Avda. Unión Europea 11-H
Apdo. 283 - P. I. El Castillo
03630 Sax Alicante - Spain
Tel. +34 (0) 966 967 504 | Fax +34 (0) 966 967 505
info@cherubini.es | www.cherubini.es

CHERUBINI France S.a.r.l.

ZI Du Mas Barbet
165 Impasse Ampère
30600 Vauvert - France
Tél. +33 (0) 466 77 88 58 | Fax +33 (0) 466 77 92 32
info@cherubini.fr | www.cherubini.fr

CHERUBINI Deutschland GmbH

Siemensstrasse, 40 - 53121 Bonn - Deutschland
Tel. +49 (0) 228 962 976 34 / 35 | Fax +49 (0) 228 962 976 36
info@cherubini-group.de | www.cherubini-group.de

