

Roll Up 28 WT

- DE** Anleitung
- FR** Notice
- ES** Manual
- PT** Instruções
- PL** Instrukcja
- RU** Руководство
- CS** Návod

Ref. 5122117B

INHALTSVERZEICHNIS

1. Vorbemerkungen	3	3. Anwendung und Wartung	9
1.1 Anwendungsbereich	3	3.1. AUF- und AB-Tasten	9
1.2 Haftung	4	3.2. STOPP-Funktion	9
2. Installation	5	4. Technische Daten	10
2.1. Montage	5		
2.2. Verkabelung	6		
2.3. Inbetriebnahme	7		
2.4. Tipps und Empfehlungen für die Installation	9		

1. VORBEMERKUNGEN

1.1 ANWENDUNGSBEREICH

Der Roll Up 28 WT ist ein speziell für die Anwendung in geschlossenen Räumen entwickelter Antrieb.

Mit dem Roll Up 28 WT können Rollläden, Doppelrollos, Kassettenrollos und Faltrollos angetrieben werden.

Der Roll Up 28 WT ist ein 24 V-Gleichstromantrieb, der über ein Netzteil versorgt wird.

Achtung: Der Up 28 WT kann nicht in Verbindung mit versiegelter Doppelverglasung eingesetzt werden.

 Zur Gewährleistung der elektrischen Sicherheit muss dieser Antrieb der Klasse III stets mit Sicherheitskleinspannung (SELV) betrieben werden

1.2 HAFTUNG

Lesen Sie diese Installations- und Gebrauchsanleitung sorgfältig durch, bevor Sie den Antrieb installieren und verwenden. Beachten Sie außer den Anweisungen in dieser Anleitung auch die detaillierten Hinweise im beiliegenden Dokument **Sicherheitshinweise**.

Die Installation des Antriebs muss von einem Fachmann für Gebäudeautomation unter Einhaltung der Anweisungen von Somfy und der am Ort der Inbetriebnahme geltenden Vorschriften ausgeführt werden.

Jede Nutzung des Antriebs zu Zwecken, die über die im vorliegenden Dokument beschriebenen Anwendungsbereiche hinausgehen, ist untersagt. Jede Missachtung dieser sowie aller anderen in dieser Anleitung und im beiliegenden Dokument **Sicherheitshinweise** enthaltenen Anweisungen führt zum Ausschluss jeglicher Haftung und Gewährleistungsansprüche durch Somfy.

Die Verwendung dieses Antriebs mit Produkten, die nicht im beigefügten Dokument „Kompatibilitätsmatrix“ aufgeführt sind, führt ebenfalls zum Ausschluss jeder Haftung und Gewährleistung durch Somfy.

Der Installateur hat seine Kunden auf die Nutzungs- und Wartungsbedingungen des Antriebs hinzuweisen und ihnen diese sowie das beiliegende Dokument **Sicherheitshinweise** nach Abschluss der Installation des Antriebs auszuhändigen. Wartungs- und Reparaturarbeiten für den Antrieb dürfen ausschließlich von Fachleuten für Gebäudeautomation ausgeführt werden.

Für Fragen zur Installation des Antriebs und weiterführenden Informationen wenden Sie sich bitte an Ihren Somfy-Ansprechpartner, oder besuchen Sie unsere Website www.somfy.com.



Sicherheitshinweis!





Achtung!



Information

2. INSTALLATION

-  Hinweise, die der Fachmann fürs Gebäudeautomation, der den Antrieb Roll Up 28 WT installiert, **unbedingt zu beachten hat**.
-  Lassen Sie den Antrieb niemals fallen, bewahren Sie ihn vor Erschütterungen, bohren Sie ihn nicht an und tauchen Sie ihn nicht in Flüssigkeiten.
-  Installieren Sie für jeden Antrieb eine eigene Bedieneinheit.

2.1. MONTAGE

2.1.1. Vorbereitung des Antriebs

-  Achten Sie darauf, dass der Innendurchmesser der Welle mindestens 26,6 mm beträgt.

1) Bringen Sie die erforderlichen Zubehörteile zur Integration des Antriebs an der Welle an:

- Entweder nur den Mitnehmer **a** am Antrieb.
- Bringen Sie den Adapter **b** und den Mitnehmer **c** am Antrieb an.

2) Messen Sie die Länge (L) zwischen dem Innenrand des Antriebskopfes und dem äußersten Ende des Mitnehmers.

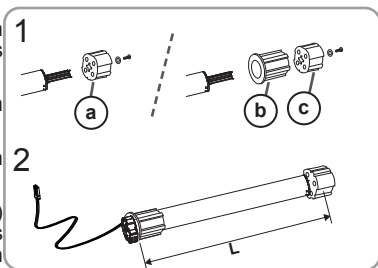

2.1.2. Vorbereitung der Welle

- 1) Schneiden Sie die Welle auf die gewünschte Länge zu.
- 2) Entgraten Sie die Welle und entfernen Sie die Späne.
- 3) Versehen Sie Wellen, die auf der Innenseite glatt sind, mit einer Ausklinkung mit folgenden Maßen: **d**: 4 mm **e**: 7 mm

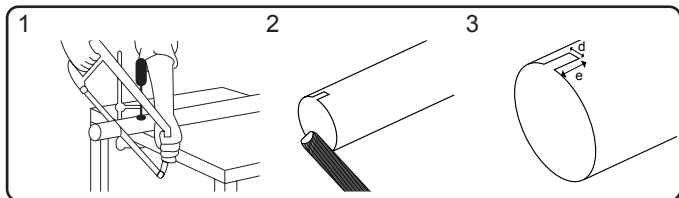

2.1.3. Zusammenbau von Antrieb und Welle

1) Führen Sie den Antrieb in die Welle ein.

Positionieren Sie bei auf der Innenseite glatten Wellen die Ausklinkung am Führungszapfen des Adapters.

2) Stellen Sie mit selbstschneidenden Schrauben oder Pop Nieten (abhängig von der Länge (L)) eine feste Verbindung zwischen Welle und Antrieb her.

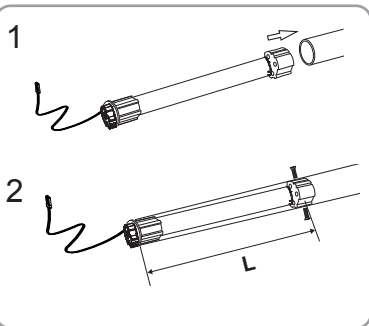

Schrauben bzw. Blindnieten dürfen nur am Mitnehmer angebracht werden, niemals am Antrieb.

2.1.4. Einbau der Wellen-Antriebs-Einheit

Bringen Sie die Wellen-Antriebs-Einheit am Gegenlager **f** und am Antriebslager **g** an:

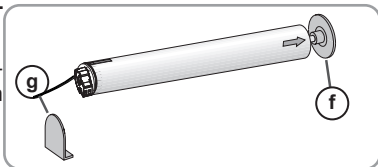

2.2 VERKABELUNG

 Alle Kabel, die in Kontakt mit einer metallischen Wandung geraten könnten, müssen mit einer Hülse oder Ummantelung geschützt und isoliert werden.

 Bringen Sie die Kabel so an, dass sie nicht in Kontakt zu beweglichen Teilen geraten können.

 Das Kabel des Roll Up 28 WT lässt sich nicht abnehmen. Wenn es beschädigt wurde, muss der Antrieb zum Kundendienst gebracht werden.

 Zur Gewährleistung der elektrischen Sicherheit muss dieser Antrieb der Klasse III stets mit Sicherheitskleinspannung (SELV) betrieben werden.

- Unterbrechen Sie die Spannungsversorgung.
- Schließen Sie den Antrieb gemäß den Angaben in unten stehender Tabelle an:

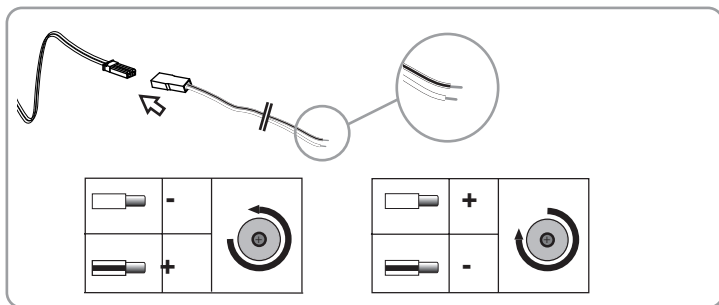

2.3. INBETRIEBNAHME

2.3.1. Prüfen der Drehrichtung

- 1) Schalten Sie die Spannungsversorgung wieder ein.
- 2) Drücken Sie auf die AUF-Taste der Bedieneinheit:
 - a) Wenn der Behang nach oben fährt (a), ist die Drehrichtung korrekt: Fahren Sie mit dem Kapitel „Einstellung der Endlagen“ fort.
 - b) Wenn der Behang nach unten fährt (b), ist die Drehrichtung vertauscht: Nehmen Sie folgende Schritte vor.

- 3) Unterbrechen Sie die Spannungsversorgung.

Vertauschen Sie die beiden Adern in der Bedieneinheit.

- 4) Schalten Sie die Spannungsversorgung wieder ein.

Drücken Sie die AUF-Taste der Bedieneinheit, um die Drehrichtung zu überprüfen.

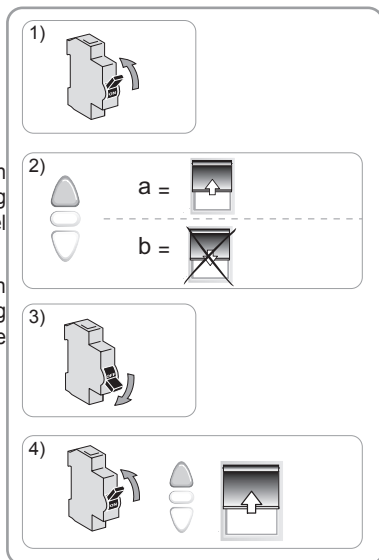

2.3.3. Einstellung der Endlagen

Die Endlagen können in beliebiger Reihenfolge bestimmt werden.

Einstellung der oberen Endlage

- 1) Drücken Sie die AUF-Taste der Bedieneinheit, um den Behang bis zur oberen Endlage fahren zu lassen.
- 2) Wenn die gewünschte obere Endlage erreicht ist, drücken Sie an der Bedieneinheit auf die Taste STOP.
- 3) Verschieben Sie den "Schalter" für die obere Endlage, um diese zu speichern.

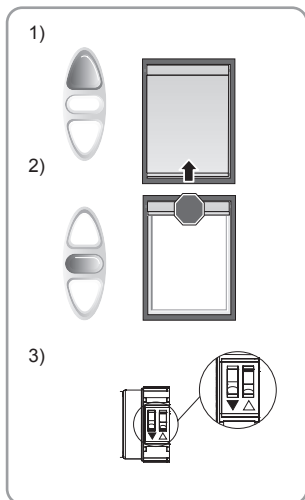

Einstellung der unteren Endlage

- 1) Drücken Sie die AB-Taste der Bedieneinheit, um den Behang bis zur unteren Endlage fahren zu lassen.
- 2) Wenn die gewünschte untere Endlage erreicht ist, drücken Sie an der Bedieneinheit auf die Taste STOP.
- 3) Verschieben Sie den "Schalter" für die untere Endlage, um diese zu speichern.

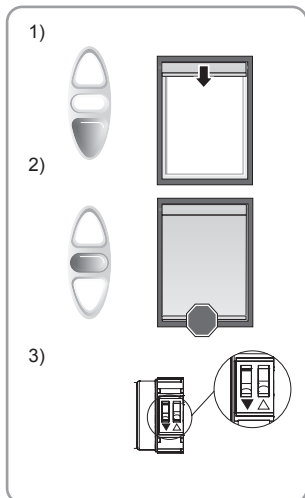

2.4. TIPPS UND EMPFEHLUNGEN FÜR DIE INSTALLATION

2.4.1. Noch Fragen zum Roll Up 28 WT?

Fehler	Mögliche Ursachen	Lösungen
Der Behang funktioniert nicht.	Die Verkabelung ist fehlerhaft.	Die Verkabelung überprüfen und ggf. ändern.
	Die Bedieneinheit ist nicht kompatibel.	Überprüfen Sie die Kompatibilität und tauschen Sie ggf. die Bedieneinheit aus.
	Die Endlagen sind an der gleichen Stelle gesetzt.	Regeln Sie die Endlagen.

3. ANWENDUNG UND WARTUNG

i Für diesen Antrieb sind keine Wartungsarbeiten erforderlich.

3.1. AUF- UND AB-TASTEN

Ein kurzer Druck auf eine der AUF- oder AB-Taste löst eine vollständige Öffnung oder Schließung des Behangs aus.

3.2. STOPP-Funktion

Der Behang ist gerade in Bewegung.

- Drücken Sie **kurz** die STOP-Taste: Der Behang wird automatisch angehalten.

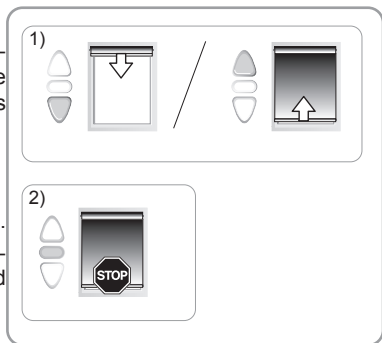

4. TECHNISCHE DATEN

Spannungsversorgung	24 VDC SELV
Drehmoment	0,8 Nm
Auffahrgeschwindigkeit	28 U/min
Abfahrgeschwindigkeit	51 U/min
Elektrische Isolierung	III
Maximaler Abstand zwischen den beiden Endlagen	60 Umdrehungen
Maximale Betriebsdauer	6 Min
Betriebstemperatur	-10 °C bis + 85 °C (Cf data sheet)
Schutzart	IP 30 (Nur für den Betrieb in geschlossenen Räumen)

i Bitte wenden Sie sich an Ihren Ansprechpartner bei Somfy, um weitere Informationen über die technischen Daten des Antriebs zu erhalten.



Somfy Activités SA, F-74300 CLUSES (Frankreich), erklärt hiermit als Hersteller, dass der in dieser Anleitung beschriebene Antrieb bei bestimmungsgemäßem Einsatz die grundlegenden Anforderungen der geltenden europäischen Richtlinien und insbesondere der Maschinenrichtlinie **2006/42/EG** sowie der EMV-Richtlinie **2014/30/EU** erfüllt.

Der vollständige Text der EU-Konformitätserklärung ist unter der Internetadresse www.somfy.com/ce verfügbar.

Christian Rey, Bevollmächtigter für Zulassungen, in Vertretung des Directeur de l'Activité, Cluses, Frankreich, 09/2017.

Somfy Activités SA
50 Avenue du Nouveau Monde
F-74300 Cluses

somfy.

Somfy Activités SA, capital 35.000.000 Euros, RCS Annecy 303.970.230 - 09/2020