

Produktdatenblatt

Kegelradgetriebe 2,6:1

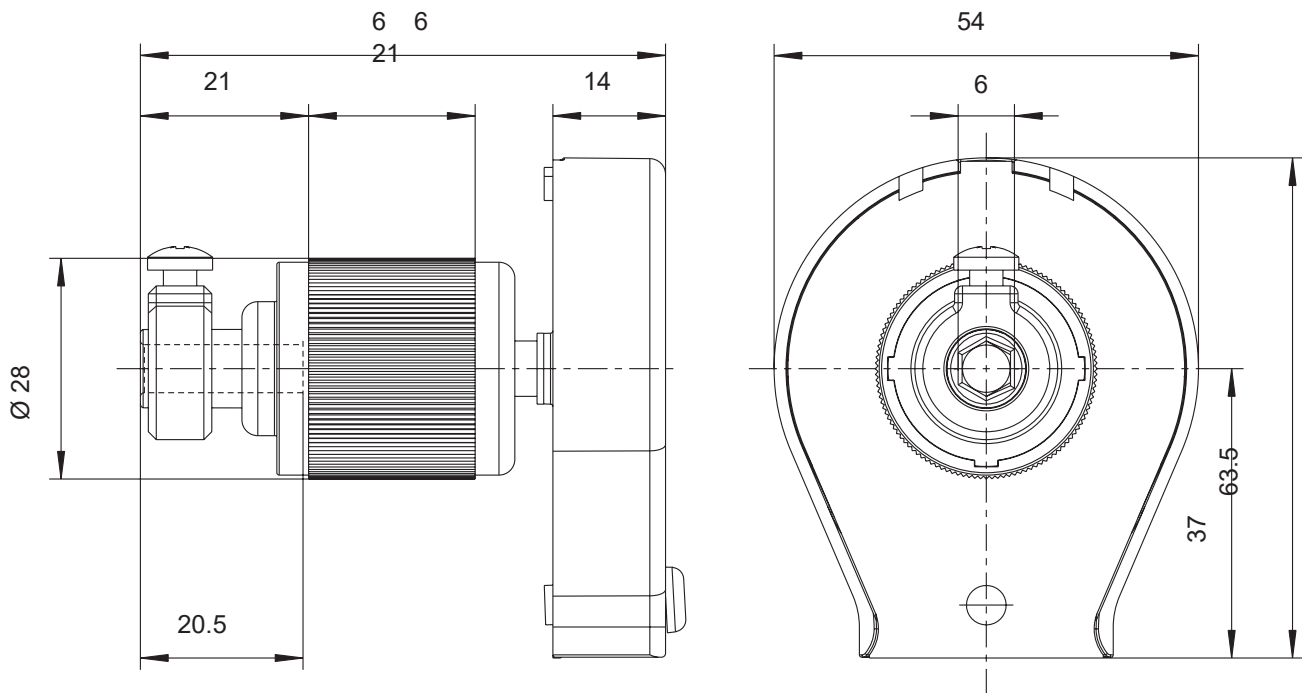

Technische Daten	
Untersetzung	2,6:1
max. Abtriebsdrehmoment	1,2Nm
Wirkungsgrad	0,64
Endanschlag (AB)	nein
Farbe	grau